

**STEUERUNGEN
ELEKTROTEILE**

ISO-SHADOW[®]



Art.-Nr. Bezeichnung

Gruppensteuergerät (max. 10 ISO-SHADOW)
(Einbau in 55 mm Standard-UP-Dose)

- 111 107 Abdeckung Busch&Jäger Duro2000SI weiß
- 111 108 Abdeckung Busch&Jäger Duro2000SI alpinweiß
- 111 207 Abdeckung Jung LS990 weiß
- 111 208 Abdeckung Jung LS990 alpinweiß

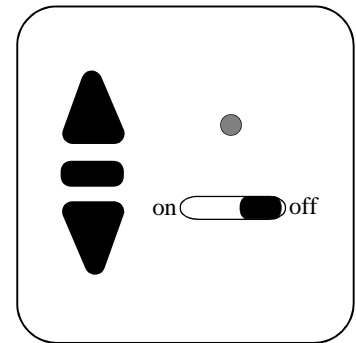

- 111 002 Infrarotsteuerung ISO-SHADOW für 1 Gruppe
(max. 8 ISO-SHADOW)
keine Automatik möglich



- 111 004 Infrarotempfänger (max. 8 Gruppen je Raum,
je Gruppe ein Empfänger)
(max. 8 ISO-SHADOW)

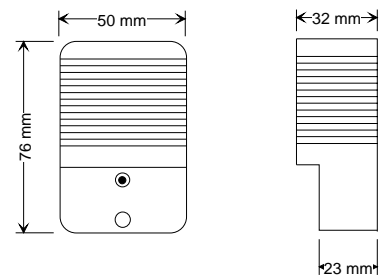

- 111 005 Infrarotsender (für max. 8 Empfänger Art.-Nr. 111 003, sowie 111 004)

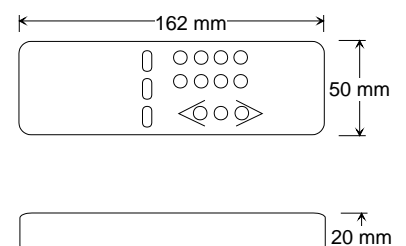

Art.-Nr. Bezeichnung

113 001 Unterputznetzteil 24V / 0,375A
(max. 1 ISO-SHADOW)
(Einbau in 55 Standard-UP-Dose möglich)

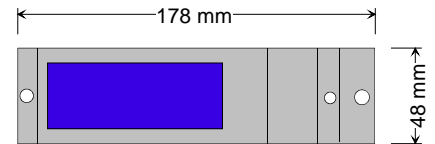

113 004 Aufputznetzteil 24V / 1,5A
(max. 5 ISO-SHADOW)



113 002 Aufputznetzteil 24V / 3,2A Schutzart IP40
(max. 10 ISO-SHADOW)

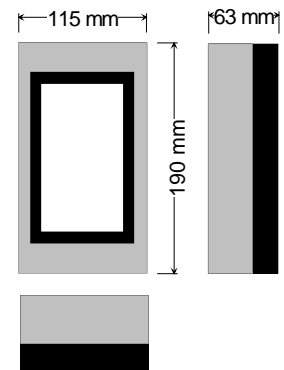

113 003 Aufputznetzteil 24V / 4,2A Schutzart IP40
(max. 14 ISO-SHADOW)

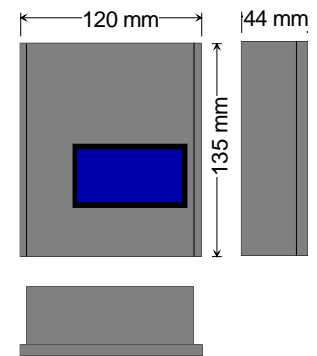

113 007 Netzteil 24V / 3A für DIN-Hutschiene
(max. 10 ISO-SHADOW)
ACHTUNG:
Netzteil muss in einen geeigneten, den jeweiligen
Anforderungen entsprechenden Gehäuse eingebaut werden

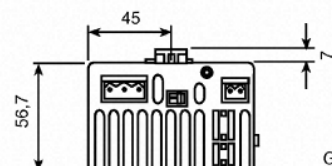
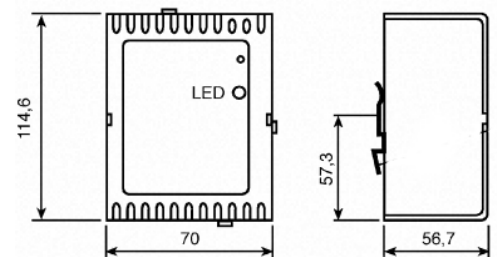

Gewicht: ca. 480g

Technische Änderungen vorbehalten

Art.-Nr. Bezeichnung

113 008 Netzteil 24V / 6A für DIN-Hutschiene
(max. 20 ISO-SHADOW)
ACHTUNG:
Netzteil muss in einen geeigneten, den jeweiligen
Anforderungen entsprechenden Gehäuse eingebaut werden

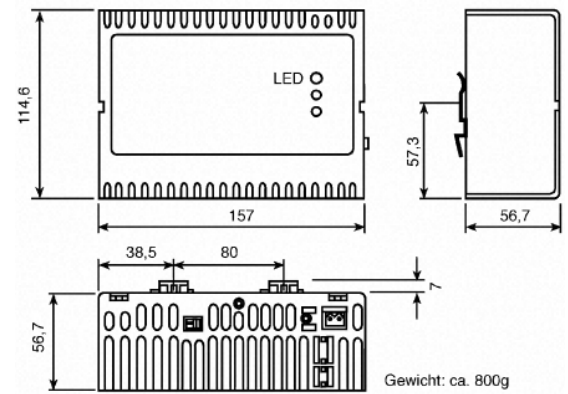

113 009 Netzteil 24V / 12A für DIN-Hutschiene
(max. 40 ISO-SHADOW)
ACHTUNG:
Netzteil muss in einen geeigneten, den jeweiligen
Anforderungen entsprechenden Gehäuse eingebaut werden

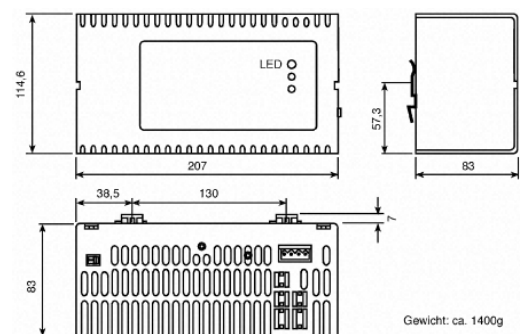

Drehtastschalter
(Einbau in 55 mm Standard-UP-Dose)

- 130 138 Abdeckung Busch&Jäger Duro2000SI weiß
- 130 148 Abdeckung Busch&Jäger Duro2000SI alpinweiß
- 130 232 Abdeckung Jung LS990 weiß
- 130 233 Abdeckung Jung LS990 alpinweiß

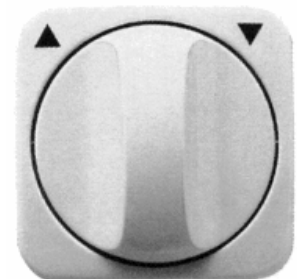

Doppeltaster (als Zentraltaster, oder Zweitaster)
(Einbau in 55 mm Standard-UP-Dose)

- 130 137 Abdeckung Busch&Jäger Duro2000SI weiß
- 130 147 Abdeckung Busch&Jäger Duro2000SI alpinweiß
- 130 218 Abdeckung Jung LS990 weiß
- 130 228 Abdeckung Jung LS990 alpinweiß

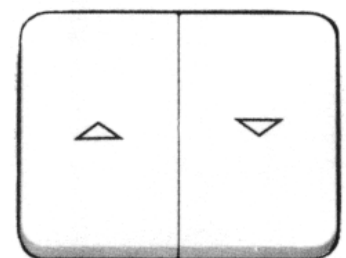

Art.-Nr. Bezeichnung

141 033 Temperaturregler mit Innenfühler
(Einbau in Tiefe 55 mm UP-Dose)

141 034 Außenfühler falls erforderlich
(extremer Fühler)

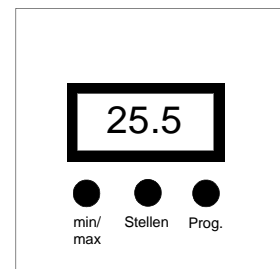

Zeitschaltuhr (Einbau in 55 mm Standard-UP-Dose)

142 115 Abdeckung Busch&Jäger Duro2000SI weiß

142 116 Abdeckung Busch&Jäger Duro2000SI alpinweiß

142 211 Abdeckung Jung LS990 weiß

142 212 Abdeckung Jung LS990 alpinweiß

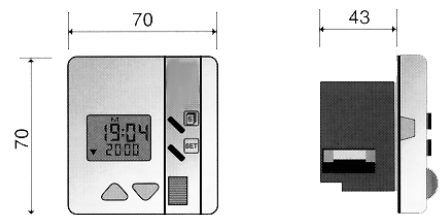

Sonnenwächter (Einbau in 55 mm Standard-UP-Dose)

142 125 Abdeckung Busch&Jäger Duro2000SI weiß

142 126 Abdeckung Busch&Jäger Duro2000SI alpinweiß

142 221 Abdeckung Jung LS990 weiß

142 222 Abdeckung Jung LS990 alpinweiß

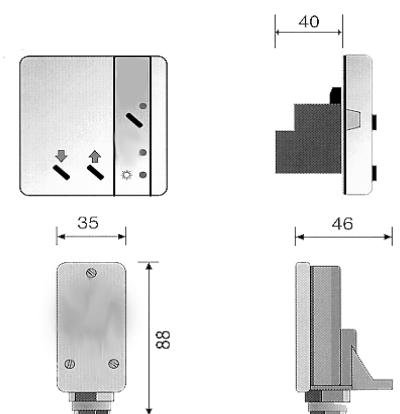

Art.-Nr. Bezeichnung

Abdeckrahmen
Busch&Jäger Duro2000SI senkrecht

130 132 1-fach weiß

130 133 2-fach weiß

130 134 3-fach weiß

130 135 4-fach weiß

130 136 5-fach weiß

130 142 1-fach alpinweiß

130 143 2-fach alpinweiß

130 144 3-fach alpinweiß

130 145 4-fach alpinweiß

130 146 5-fach alpinweiß

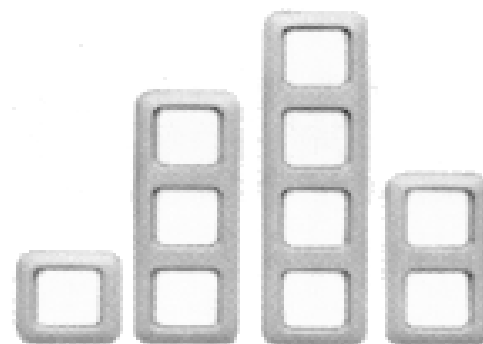

Abdeckrahmen
Jung LSS990 senkrecht

130 212 1-fach weiß

130 213 2-fach weiß

130 124 3-fach weiß

130 125 4-fach weiß

130 222 1-fach alpinweiß

130 223 2-fach alpinweiß

130 224 3-fach alpinweiß

130 225 4-fach alpinweiß

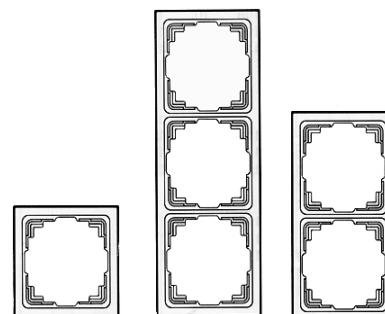

Aufputzkappe Jung LS990

130 216 1-fach weiß

130 217 2-fach weiß

130 226 1-fach alpinweiß

130 227 2-fach alpinweiß

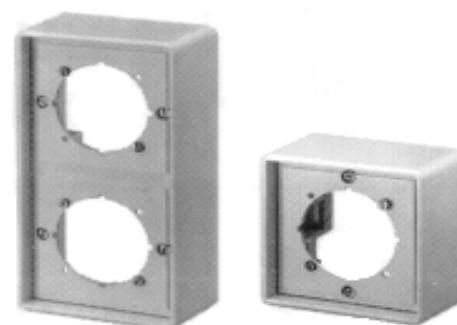

Art.-Nr. Bezeichnung

150 001 Silikonkabel 2x0,5qmm per lfm
(mit Aderkennung)



Kabelwinge

150 101 weiß

150 102 braun

150 105 Edelstahl-Design

150 106 Federwinge



Art.-Nr. Bezeichnung

150 104 Türkontakt mit Schraubanschluß schwarz

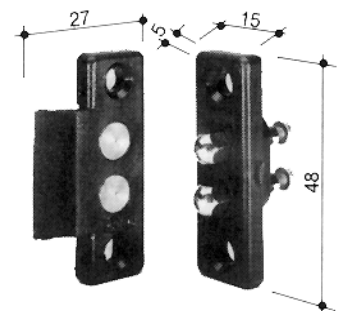

150 004 Anschlußset, bestehend aus:
2 Stück Aderendhülsen
2 Stück Schrumpfschläuchen

